

取扱説明書

パーソナルシュレッダ
A21X

アコ・ブランド・ジャパン株式会社

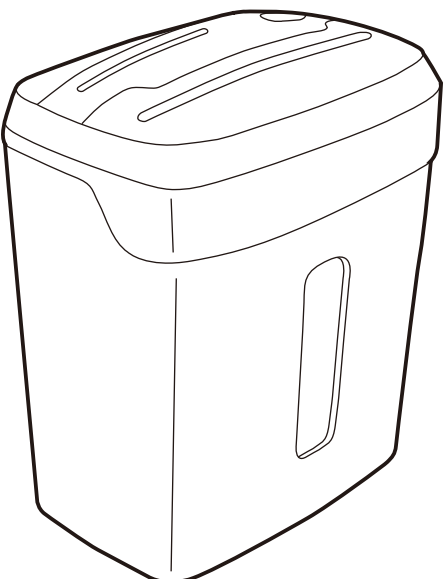

キリトリ線

パーソナルシュレッダ 保証書

持込修理

弊社製品をお買い上げいただきありがとうございます。
保証期間内に、取扱説明書等の注意書きにしたがって正常な使用状態で故障した場合には本書記載内容に基づき、お買い上げの販売店が無償修理いたします。お買い上げの日から左記保証期間内に故障した場合は商品と本書をお持ちいただき、お買い上げの販売店に修理をご依頼ください。

品名	パーソナルシュレッダ A21X
品番	GSHA21X
保証期間	1年
シリアルNo.	
★お買上げ日	年 月 日
★お客様	ご芳名 ご住所 TEL () () ()

★印欄に記入のない場合は無効となりますので必ずご確認ください。

個人情報の取り扱いについて

本保証書にご記入いただいたお客様の個人情報は、保証期間内のサービス活動や保証期間経過後の安全点検活動のために利用させていただく場合がございますので、ご了承ください。お客様の個人情報は当社にて厳重に管理いたしますが、修理のために、当社から修理委託する保安会社などに必要なお客様の個人情報を預託する場合がございます。その場合は当社が厳重に管理いたしますので、あらかじめご了承ください。

住所/店名	販売店
TEL () () ()	TEL () () ()



アコ・ブランド・ジャパン株式会社

www.accobrands.co.jp

お客様相談センター(御田サービスセンター)
04-7129-2135 (代)

はじめに

このたびは弊社パーソナルシュレッダをお買い求めいただき、ありがとうございました。
ご使用になる前に、必ずこの取扱説明書をよくお読みいただき、
末永くご愛用くださいますようお願い申し上げます。
本取扱説明書は必ず保管してください

目次

1• 内容物の確認	1
2• ご使用上の注意	2
3• 各部の名称と働き	5
4• ご使用の前に	7
細断不可アイテム	7
細断能力	8
メディア用ダストボックスのセット	9
インターロックスイッチ	9
5• ご使用方法	10
自動細断モード	10
紙詰まりを起こした時（逆転モード）	12
6• ゴミを捨てる時	13
7• お手入れ方法	14
カッターのメンテナンス	14
8• こんな時は	15
9• 製品仕様	16

保証とサービス(保証書添付)

お客様へ

- ★小さなお子様自身の使用、または小さなお子様がいらっしゃる環境での使用は絶対にしないでください。
また使用後は必ず電源スイッチを切り、電源プラグも抜いてください。
- ★本機は製造途中において細断テストを含む製品検査を実施しております。
細断テストの後、細断くずの除去を行っておりますが、カッターなどに付着した細断くずが輸送途中の振動などにより落下し、くず箱や本体に残っている場合があります、あらかじめご了承ください。
- ★傷つきやすい床やフローリングでは本体を引きずったりしますと傷がつく場合があります。本体を敷物の上に置く等してご使用ください。

1・内容物の確認

下記のとおり、本体および付属品が同梱されています。

シュレッダヘッド部



ダストボックス

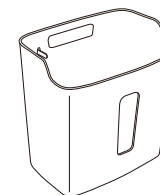

ダストボックス
(メディア用)



取扱説明書(保証書付き)

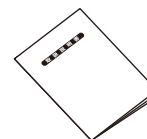

シュレッダ使用時の注意書き

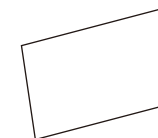

※お手元に置いてご使用になることをお勧めします。

2・ご使用上の注意

表示の意味



警告

この表示を無視して、誤った取り扱いをすると、人が死亡または重傷を負う可能性が想定される内容を示しています。



注意

この表示を無視して、誤った取り扱いをすると、人が傷害を負う可能性が想定される内容および物的損害のみの発生が想定される内容を示しています。

安全にご利用いただくために、下記の注意事項を必ずお守りください。



警告



絶対に可燃性のスプレー式潤滑剤をシュレッダ機構部に噴霧したり、エアゾールを紙投入口から噴霧しないでください。

シュレッダの紙投入口、カッター部、ダストボックス等にスプレー噴霧した場合、シュレッダ内部に可燃性ガスが滞留し、シュレッダのON-OFFスイッチの切り替え接点の火花、静電気の火花、内部モーター整流子の火花等に引火して、火災や爆発を引き起こす恐れがあります。機械の清掃や機構部の注油が必要な場合は、取扱説明書をご覧になるか、弊社にお問い合わせの上、危険のない正しいやり方で行ってください。(万一、事故が発生し、火傷を負った場合は、すぐに患部を氷水等で冷やしてから医師の手当てを出来るだけ早く受けてください。)

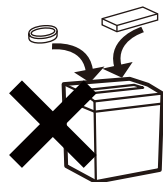

絶対にボタン電池やバッテリー等を細断しないでください。

細断時に発生する火花が細断せずに引火し、火災の恐れがあります。



危険ですので、お子様には絶対に使用させないでください。
※マシン内部にカッターがあり、けがをする恐れがあります。



危険ですので、カッター部には手を触れないでください。また、投入口や排出口には指を入れないでください。
※マシン内部にカッターがあり、けがをする恐れがあります。



ネクタイ・ネックレス・衣類が引き込まれないようにしてください。
※けがをする原因になる恐れがあります。
万一引き込まれた時は電源を切って、引き込まれた部分と引き込まれなかった部分の境で切り離してください。次に、電源を入れて逆転作動させて引き込まれたものを取り除いてください。引き込まれたまま電源を切らずに、逆転作動させたり、無理に引き戻すことは絶対に避けてください。



髪が引き込まれないようにしてください。
※けがをする原因になる恐れがあります。
万一引き込まれた時は電源を切って、引き込まれた部分と引き込まれなかった部分の境で切り離してください。次に、電源を入れて逆転作動させて引き込まれたものを取り除いてください。引き込まれたまま電源を切らずに、逆転作動させたり、無理に引き戻すことは絶対に避けてください。



濡れた手で電源プラグを扱わないでください。
※感電の恐れがあります。



電源コードを傷つけたり、加工したりしないでください。また、コードの上に重いものをのせたりしないでください。 ※火災、感電の恐れがあります。



ご自分で分解、改造、修理をしないでください。
※感電や思わぬけがをする恐れがあります。



お手入れの際に可燃性スプレーを使用しないでください。内部にガスがたまり、引火の危険性があります。



絶対にボタン電池やバッテリー等を紙・メディア細断投入口に入れないでください。
※火災・故障の原因となります。



万一、煙が出たり、異臭がするなど、異常な状態になりましたら、使用を中止して、電源プラグを抜いてください。
※火災、感電の恐れがあります。

⚠ 注意



本機はCD/DVDと紙類/カード(プラスチック製カードのみ)の細断専用機です。他の目的に使用しないでください。

※故障の原因となります。

★OHPシート・カーボン紙・厚紙・通帳の表紙・封筒(糊がついているため)・ポリ袋・布・ビニール・フィルム・ラベル用紙・シールなどの糊の付いたものは細断には適しません。投入しないでください。

★10号・11号針以外のステープル・クリップ・ピン等は必ず取り除いてから投入してください。



CD/DVDのラベルははがして細断してください。

※カッター内部にラベルが付着し、細断能力が落ちたり、故障の原因になります。



CD/DVD/カードのゴミを処理する時は、細断くずで手などを傷つけないように注意してください。

※けがをする原因になる恐れがあります。



本機は重心が高い位置にありますので、転倒に注意してください。

水平で安定した場所に設置してください。

※けがをする原因になる恐れがあります。

操作中に転倒したときは、必ず電源を切って適切に処理してください。



本機の上に物をのせたり、腰掛けたり、のったりしないでください。

※けがをする原因になる恐れがあります。



冷暖房機のそば、高温多湿な場所、ほこりの多い場所で使用しないでください。

※火災、感電の恐れがあります。



本機に水などをかけないでください。

※火災、感電の恐れがあります。



ゴミを捨てる時、ご使用にならない時、移動する時は必ず電源プラグをコンセントから抜いてください。

※火災、感電の恐れがあります。



電源プラグを抜く時は必ずプラグ部を持って抜いてください。

※火災、感電の恐れがあります。



万一の場合、非常停止手段として電源プラグを抜いてください。



必ずコンセントの近くで本機を利用し、電源プラグが容易に着脱できるように、コンセントの近くにもものをおかないでください。



電源は必ずAC100V電源をご使用ください。タコ足配線はしないでください。

※火災、感電の恐れがあります。

3・各部の名称と働き

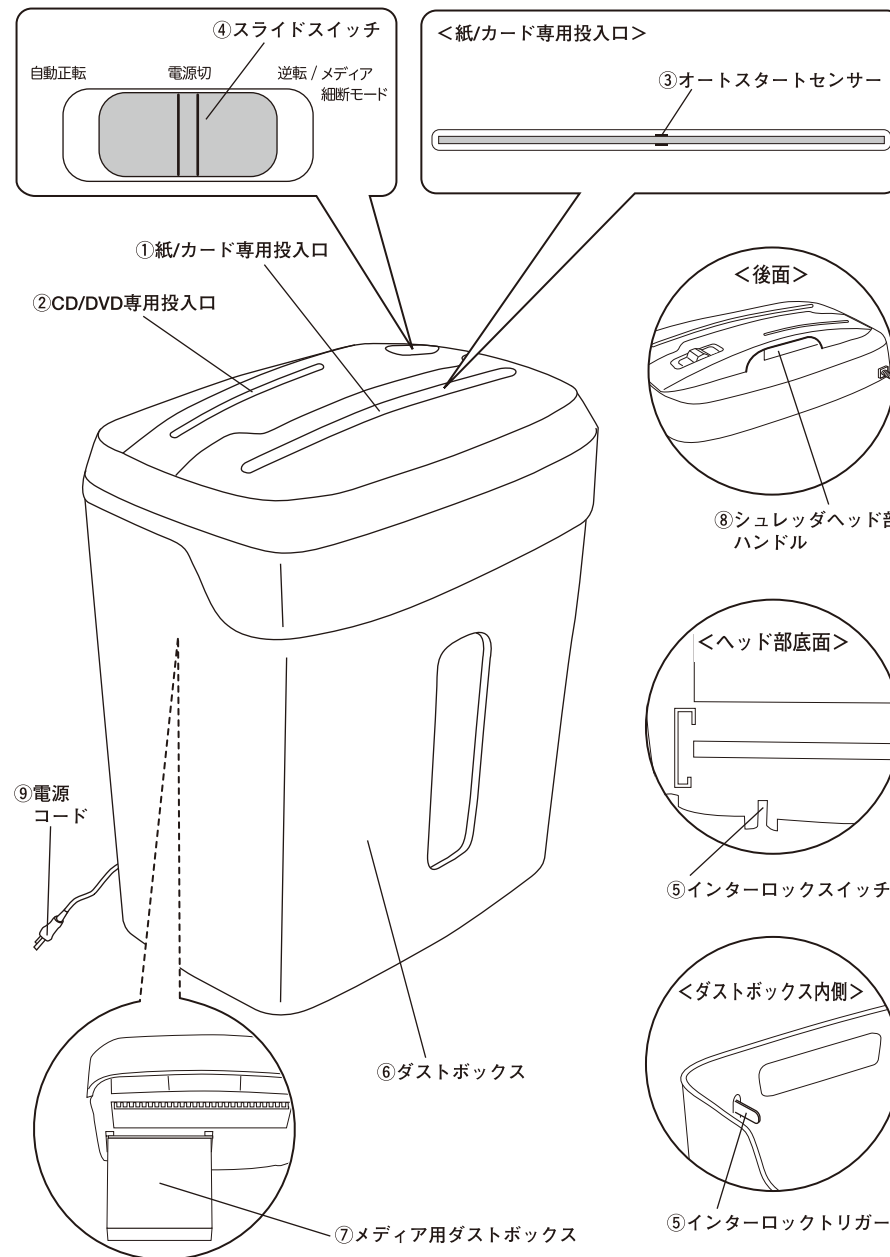

① 紙/カード専用投入口

紙/カード(プラスチック製カードのみ)専用の細断投入口です。紙以外の投入は絶対に避けてください。

② CD/DVD専用投入口

CD/DVD専用の細断投入口です。CD/DVDを細断する場合はスライドスイッチを“逆転”の位置にしてください。

③ オートスタートセンサー

投入口中央にあるオートスタートセンサーを通過するように投入してください。オートスタートセンサーを通過しないとカッターは自動細断しません。

④ スライドスイッチ

このスイッチを“自動正転”・“電源切”・“逆転/メディア細断モード”の位置へ切り換えて使用します。

“自動正転”

スライドスイッチを“自動正転”の位置にしますと電源が入ります。オートスタート機能が働き、紙がオートスタートセンサーを通過することにより自動的に細断できる自動正転モードになります。

“電源切”

スライドスイッチを“電源切”の位置にしますと、電源がオフになります。

“逆転/メディア細断モード”

スライドスイッチを“逆転/メディア細断モード”の位置にしますと、手動逆転モードになり、カッターは逆転作動し続けます。また、CD/DVDを細断する場合はスライドスイッチを“逆転/メディア細断モード”の位置にします。

⑤ インターロックスイッチ/トリガー

シュレツダヘッド部がダストボックス(キャビネット)にきちんとセットされていない場合は、安全のために本機は作動しません。

⑥ ダストボックス

シュレツダヘッド部をセットしてご利用いただく紙用ダストボックスです。

⑦ メディア用ダストボックス

メディア専用ダストボックスです。シュレツダヘッド部の底面にセットして使用してください。

⑧ シュレツダヘッド部ハンドル

シュレツダヘッド部をダストボックスから外す場合は、このハンドル部を持って行ってください。

⑨ 電源コード

必ずAC100Vのコンセントに接続して使用してください。タコ足配線は避けてください。

4. ご使用の前に

細断不可アイテム

本機は紙類の細断専用機です。下記のものについては細断しないでください。故障の原因となります。



本機の定格細断枚数は6枚となっております。

投入口に入らない大きいサイズの紙類を2ツ折にする紙は1枚までとし、その場合は2ツ折にした書類は2枚換算となります。2枚以上を重ねて細断すると紙詰まり等の故障の原因となりますので、ご注意ください。



2ツ折した状態での細断は1枚までは可能



紙2枚以上を重ねて2ツ折した状態での細断は不可



1枚換算

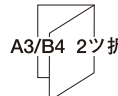

2枚換算

例

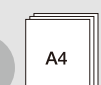

A4 : 3枚



A3 : 1枚 2ツ折

+ = 5枚換算

細断能力

紙詰まりなどによる故障を避けるために、下記の細断枚数を必ず守ってください。

種類	摘要	カットタイプ	最大細断枚数	定格細断枚数
紙類	A 4 (コピー用紙 64g/m ²)	クロスカット	7枚 (50/60Hz)	6枚 (50/60Hz)
	カード(プラスチック製カードのみ)	(4×35mm)	1枚 (50/60Hz)	1枚 (50/60Hz)
メディア	CD/DVD	ストレートカット (3分割)	1枚 (50/60Hz)	1枚 (50/60Hz)

※紙質や湿度等により細断枚数は異なります。

最大細断枚数：

10回連続で細断することができる枚数。(64g/m²・A4コピー用紙、細断率90%以上)

定格細断枚数：

定格時間連続で細断することができる枚数。(64g/m²・A4コピー用紙、細断率90%以上)

警告



投入口でネクタイ・ネックレス・髪・衣類が引き込まれないようにしてください。

※けがをする原因になる恐れがあります。

万一引き込まれた時は電源を切って、引き込まれた部分と引き込まれなかった部分の境で切り離してください。次に、電源を入れて逆転作動させて引き込まれたものを取り除いてください。引き込まれたまま電源を切らずに、逆転作動させたり、無理に引き戻すことは絶対に避けてください。

メディア用ダストボックスの取付方法

メディア用ダストボックスを右図のようにシュレツダヘッド部の底面にセットして、使用してください。

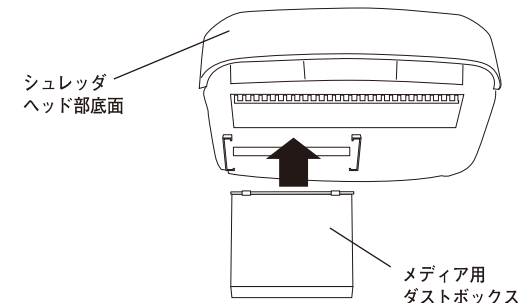

★メディア用ダストボックス内のくずは表から視認できません。メディアのくずが溜まりますと、くずが巻き上がりたいへん危険です。また、故障の原因となります。CD/DVDは4枚細断毎に捨ててください。

インターロックスイッチ

シュレツダヘッド部がダストボックスにきちんとセットされていない場合は、安全のために本機は作動しません。

インターロックトリガーがインターロックスイッチを入れるようにしっかりとセットしてください。

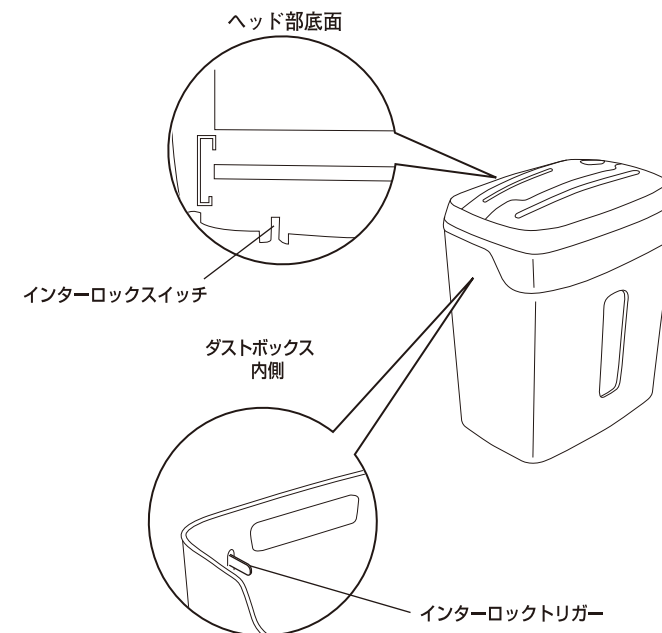

5・ご使用方法

自動細断モード

- ①電源プラグをコンセント(AC 100V)に差し込んでください。

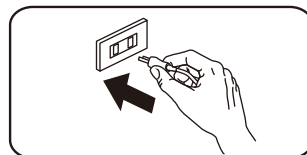

- ②スライドスイッチを“自動正転”の位置にしてください。電源がオンになり、自動細断モードになります。

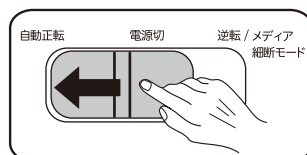

- ③紙類/カードの細断：

紙/カード(プラスチック製カードのみ)専用投入口中央にあるオートスタートセンサーを通過するようにしてまっすぐに投入してください。

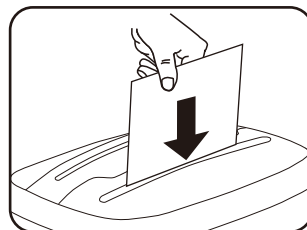

- ④CD/DVDの細断：

スライドスイッチを“逆転/メディア細断モード”の位置にしてください。CD/DVD専用の細断投入口へ1枚ずつ投入してください。

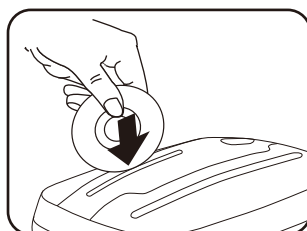
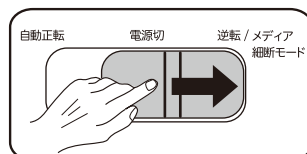

★メディア用ダストボックス内のくずは表から視認できません。メディアのくずが溜まると、くずが巻き上がりたいへん危険です。また、故障の原因となります。CD/DVDは1枚細断毎に捨ててください。



注意

★モーター保護のため、紙類とCD/DVD、カードを同時に細断しないでください。

★CD/DVD/カード類は必ず1枚ずつ細断してください



★カード類を細断する場合は、カード類の磁気部分を縦向きにして投入してください。



★投入口(A4サイズ)より大きな紙類を細断する場合は、小さな幅に折ってから細断してください。(最大細断枚数を超えないようにご注意ください。2ツ折/1枚=2枚換算)

オートカットオフ機能

本機はモーター保護のためオートカットオフ機能が働きます。連続運転(2分以上)を続けたり、書類がかみこんだ状態で放置しますと、自動的に停止します。この機能が働き本機が停止した時は、必ず電源を切りそのまま冷却してください。約60分後には再び使用することができます。電源を切りませんと、急にシュレツダが作動して大変危険です。

- ⑤スライドスイッチを“電源切”の位置にしてください。電源がオフになります。

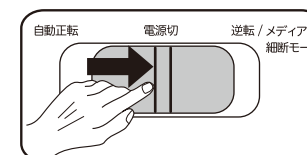

- ⑥電源プラグをコンセント(AC 100V)から抜いてください。

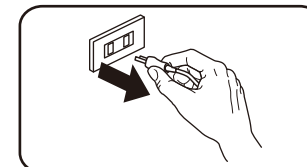

★ダストボックスの窓からまで細断くずが見えるようになりましたら、早めにゴミを捨ててください。巻き込み等故障の原因となります。

紙詰まりを起こした時 (手動逆転モード)

紙詰まりが起こった場合は、スライドスイッチを“逆転/メディア細断モード”の位置にして、詰まったものを引き出してください。

- ①スライドスイッチを“逆転/メディア細断モード”の位置にして、詰まった紙を引き出してください。一度の操作で紙詰まりが解消しない場合は、“自動正転”の位置にした後、再度“逆転/メディア細断モード”の位置にして引き出してください。正転⇄逆転を繰り返す場合はゆっくり行ってください。

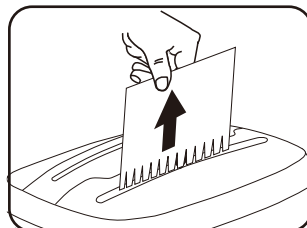
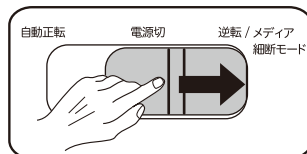

- ②スライドスイッチを“自動正転”の位置にしてください。詰まった紙の量を減らして、細断していない方向から投入口にまっすぐに入れ細断してください。

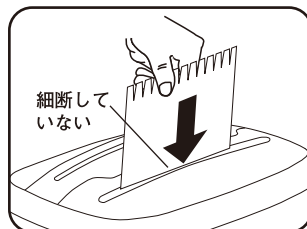

⚠ 注意



モーター保護のため、頻繁に正転⇄逆転を繰り返さないでください。故障の原因となる場合があります。必ず最大細断枚数を守ってご使用ください。

紙詰まりを起こしたまま放置しないでください。
※故障をする原因になる恐れがあります。

6・ゴミを捨てる時

- ①スライドスイッチを“電源切”の位置にしてください。

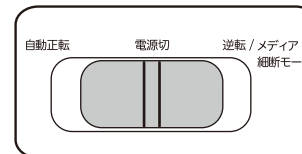

- ②電源プラグをコンセント (AC 100V) から抜いてください。

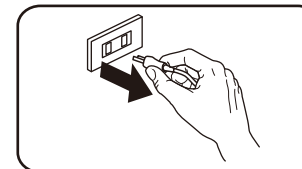

- ③シュレッダヘッド部をダストボックスから取り外し、ゴミを処分してください。

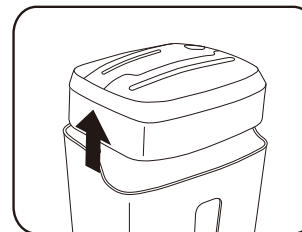

※ゴミ捨て時に、インターロックスイッチ/トリガーを破損しないようにていねいにお取り扱いください。

★細断クズは地域の指定に従って処理しましょう。

⚠ 注意



CD/DVD/カードのゴミを処理する時は、細断くずで手などを傷つけないように注意してください。

ダストボックスの窓からまで細断くずが見えるようになりましたら、早めにゴミを捨ててください。巻き込み等故障の原因となります。

7. お手入れ方法

- ① スライドスイッチを“電源切”の位置にしてください。

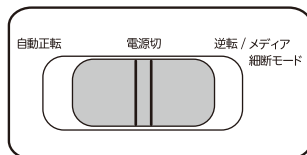

- ② 電源プラグをコンセント (AC 100V) から抜いてください。

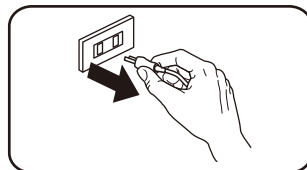

- ③ やわらかい布でから拭きをしてください。

※ お手入れは本体の外部樹脂部とダストボックスだけにしてください。

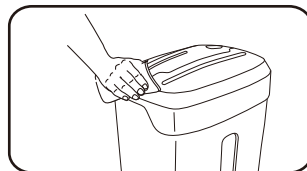

★ 汚れがひどい時は、中性洗剤をごく少量だけ布につけて拭いてください。
※ シンナー・ベンジン等化学薬品は変色・変形・傷などの原因となりますので使用しないでください。

警告



ご自分で分解、改造、修理を絶対にしないでください。
※ 感電や思わぬけがをする恐れがあります。

カッターのメンテナンス (メンテナンスシート)

カッターの性能を持続するために、シュレツダに投入するだけで簡単に使用できるメンテナンス用潤滑油「シュレツダ用メンテナンスシート (別売)」を利用することをお勧め致します。

- シュレツダ用メンテナンスシート (12枚入)
- 品番：CP12S

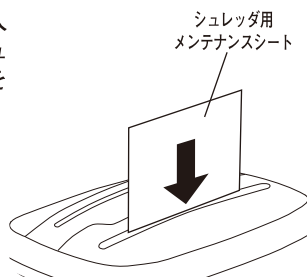

8. こんな時は

現象	原因	対処法 (参照ページ)
動かない	<ul style="list-style-type: none"> ◇ 電源プラグが正しくコンセントに入っていますか? ◇ 電源が入っていますか? ◇ 細断するものが投入口中央を通過していますか? ◇ ダストボックスにヘッド部が正しくセットされていますか? 	<p>電源プラグを正しくコンセントに入れてください。(10ページ)</p> <p>スライドスイッチを“自動正転”の位置にしてください。(10ページ)</p> <p>投入口中央にあるオートスタートスイッチを通過するようにまっすぐに投入してください。(10ページ)</p> <p>ダストボックスにヘッド部を正しくセットしてください。正しくセットされていないとインターロックスイッチが機能せずマシンは作動しません。(9ページ)</p>
細断できない	<ul style="list-style-type: none"> ◇ 紙を多く入れすぎていませんか? ◇ 投入口の幅より大きな紙を入れていませんか? ◇ 紙を斜めにして入れていませんか? 	<p>一度に細断できる枚数をご確認ください。スライドスイッチを“逆転”の位置にして逆転させ、紙を取り除き、最大細断枚数以下に分けて細断してください。(8・12ページ)</p> <p>スライドスイッチを“逆転/メディア細断モード”の位置にして逆転させ、紙を取り除き、小さな幅にして細断してください。(11・12ページ)</p> <p>スライドスイッチを“逆転/メディア細断モード”の位置にして逆転させ、紙を取り除き、まっすぐに投入し直してください。(11・12ページ)</p>
細断中に止まった	<ul style="list-style-type: none"> ◇ 紙詰まりを起こしていませんか? ◇ オートカットオフ機能が働いていませんか? 	<p>かみこんだ紙を取り除いてください。(11・12ページ)</p> <p>通常の使用を超えて連続細断したり、紙がかみこんだ状態で放置しますと、モーター保護のため自動的に停止します。電源プラグを抜き、60分冷却してください。再び使用することができます。(11ページ)</p>

9. 製品仕様

商品名	パーソナルシュレッダ A21X
品番	GSHA21X
< 紙 / カード >	
投入幅	225 mm (A4)
細断サイズ	4×35 mm クロスカット
最大細断枚数	7 枚 (50Hz/60Hz) / 1 枚 (50Hz/60Hz)
定格細断枚数	6 枚 (50Hz/60Hz) / 1 枚 (50Hz/60Hz)
< CD/DVD >	
投入幅	125 mm
細断サイズ	ストレートカット (3分割)
最大細断枚数	1 枚 (50Hz/60Hz)
定格細断枚数	1 枚 (50Hz/60Hz)
定格運転時間	2分運転 (60分休止)
細断速度	2.0 m/分 (50Hz/60Hz)
サイズ(W) x (D) x (H)	295 × 200 × 340 mm
質量 kg	3.8 kg
電源	AC 100 V, 50/60 Hz
定格消費電力	210 W

最大細断枚数：

10回連続で細断することができる枚数。(64g/m²・A4コピー用紙、細断率90%以上)

定格細断枚数：

定格時間連続で細断することができる枚数。(64g/m²・A4コピー用紙、細断率90%以上)

保証とサービス

- ★保証書は内容をご確認のうえ、大切に保存してください。
販売店印、お買い上げ年月日の記入の無いものは無効となりますのでご注意ください。
- ★保証期間中に正常な使用状態で、万一故障した場合には、保証書記載事項に基づき、無償修理または交換いたしますのでお買い求めの販売店、または、弊社へお申し出ください。

- (1) 保証期間内でも次のような場合には有料修理となります。
 - a 使用上の誤り、または改造や不当な修理による故障または損傷。
 - b お買い上げ後の取付場所の移動、落下、引っ越し、輸送等による故障または損傷。
 - c 火災、地震、水害、落雷その他天災地変ならびに公害や異常電圧その他外部要因による故障または損傷。
 - d 過酷な条件のもとで使用されて生じた故障または損傷。
 - e 本書の掲示のない場合。
 - f 本書にお買い上げ年月日、お客様名、販売店名の記入のない場合、あるいは字句を書き換えられた場合。
 - g 本機は専門処理業者様の業務用途には適しません。ご購入等で本書に記入してあるお買い上げの販売店に修理をご依頼できない場合には当社へご相談ください。
- (2) ご贈答品等では保証期間経過後の修理等については当社へお問い合わせください。
- (3) 本書は日本国内においてのみ有効です。
- (4) 本書は再発行いたしませんので紛失しないよう大切に保管してください。

- (5) 補修用性能部品保有期間は製造中止後5年間です。
同等機種との交換により修理対応とさせて頂く場合もございます。

修理メモ

お客様相談窓口：野田サービスセンター 04-7129-2135

この保証書は本書に明示した期間、条件のもとにおいて無料修理をお約束するものです。したがって、この保証書によってお客様の法律上の権利を制限するものではありませんので、保証期間経過後の修理等についてはお買い上げの販売店または当社へお問い合わせください。