

シュレッダ 保証書

品名	オフィスマイクロカットシュレッダ M11M-W / M11X-W
品番	GSHM11M-W / GSHM11X-W
保証期間	お買い上げから1年間

弊社製品をお買い上げいただきありがとうございます。
保証期間中に正常な使用状態で、万一故障した場合には、保証書記載事項に基づき
無償修理または交換いたしますのでお買い求めの販売店、または弊社へお申し出ください。

お客様	お名前
	住所
	電話番号

個人情報のお取り扱いについて

本保証書にご記入いただいたお客様の個人情報は、保証期間内のサービス活動や保証期間
経過後の安全点検活動のために利用させていただく場合がございますので、ご了承ください。
お客様の個人情報は当社にて厳重に管理いたしますが、修理のために、当社から修理委託をする
保安会社などに必要なお客様の個人情報を預託する場合がございます。
その場合は当社が厳重に管理いたしますので、あわせてご了承ください。

お買い上げ日	
--------	--

販売店	住所・電話番号
-----	---------

 **アコ・ブランドズ・ジャパン株式会社**
www.accobrand.co.jp

取扱説明書

オフィスマイクロカットシュレッダ

M11M-W

オフィスクロスカットシュレッダ

M11X-W

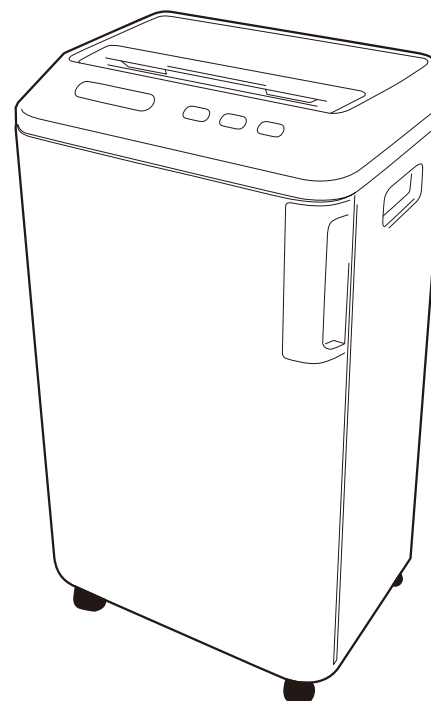

 **アコ・ブランドズ・ジャパン株式会社**

はじめに

このたびは弊社シュレッダをお買い求めいただき、
ありがとうございました。
ご使用になる前に、必ずこの取扱説明書をよくお読みいただき、
末永くご愛用くださいますようお願い申し上げます。
本取扱説明書は必ず保管してください

目次

1・内容物の確認	1
2・ご使用上の注意	2
3・各部の名称と働き	5
4・ご使用前に	7
細断不可アイテム	7
細断能力	8
5・ご使用方法	9
インターロックスイッチ	9
主電源の入れ方	10
自動細断モード	10
主電源の切り方	11
紙詰まりを起こした時(オートリバース・手動・逆転モード)	12
6・ゴミを捨てる時	13
細断くず満杯センサー	13
7・お手入れ方法	14
カッターのメンテナンス	14
8・こんな時は	15
9・製品仕様	16
保証とサービス(保証書添付)	

お客様へ

- ★小さなお子様自身の使用、または小さなお子様がいらっしゃる環境での使用は絶対にしないでください。
また使用後は必ず主電源スイッチを切り、電源プラグも抜いてください。
- ★本機は製造途中において細断テストを含む製品検査を実施しております。
細断テストの後、細断くずの除去を行っておりますが、カッターなどに付着した細断くずが輸送途中の振動などにより落下し、くず箱や本体に残っている場合があります、あらかじめご了承ください。

1・内容物の確認

下記のとおり、本体および付属品が同梱されています。

シュレッダ本体

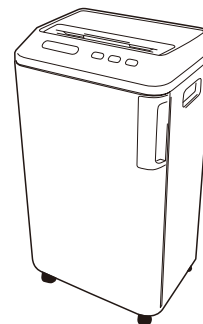

取扱説明書(保証書付き)

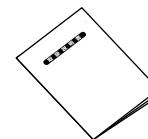

シュレッダ使用時の注意書き

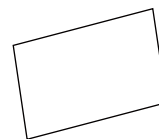

※お手元に置いてご使用になることをお勧めします。

2 ご使用上の注意

警告



絶対に可燃性のスプレー式潤滑剤をシュレツダ機構部に噴射したり、エアゾールを紙投入口から噴射しないでください。



シュレツダの紙投入口、カッター部、ダストボックス等にスプレー噴霧した場合、シュレツダ内部に可燃性ガスが滞留し、シュレツダのON-OFFスイッチの切り替え接点の火花、静電気の火花、内部モーター整流子の火花等に引火して、火災や爆発を引き起こす恐れがあります。機械の清掃や機構部の注油が必要な場合は、取扱説明書をご覧になるか、弊社にお問い合わせの上、危険のない正しいやり方で行ってください。(万一事故が発生し火傷を負った場合は、すぐに患部を氷水等で冷やしてから医師の手当てを出来るだけ早く受けてください)



危険ですので、カッター部には手を触れないでください。また、投入口や排出口には指を入れないでください。



マシン内部にカッターがあり、けがをする恐れがあります。



危険ですので小さなお子様自身の使用、または小さなお子様がいらっしゃる環境での使用は絶対にしないでください。

マシン内部にカッターがあり、けがをする恐れがあります。



ネクタイ・ネックレス・衣類が引き込まれないようにしてください。

万一引き込まれた時は電源を切って、引き込まれた部分と引き込まれなかった部分の境で切り離してください。次に、電源を入れて逆転作動をさせて引き込まれたものを取り除いてください。引き込まれたまま電源を切らずに、逆転作動させたり、無理に引き戻すことは絶対に避けてください。



髪が引き込まれないようにしてください。

けがをする原因になる恐れがあります。万一引き込まれた時は電源を切って、引き込まれた部分と引き込まれなかった部分の境で切り離してください。次に、電源を入れて逆転作動をさせて引き込まれたものを取り除いてください。引き込まれたまま電源を切らずに、逆転作動させたり、無理に引き戻すことは絶対に避けてください。



濡れた手で電源プラグを扱わないでください。

感電の恐れがあります。



電源コードを傷つけたり、加工したりしないでください。また、コードの上に重いものをのせたりしないでください。

火災、感電の恐れがあります。



ご自身で分解、改造、修理をしないでください。

感電や思わぬけがをする恐れがあります。



万一、煙が出たり、変な臭いがするなど、異常な状態になりましたら、使用を中止して、電源プラグを抜いてください。

火災、感電の恐れがあります。



必ず商用電源 (AC100Vの家庭用電源) に接続してください。タコ足配線はしないでください。



注意



本機は紙類とプラスチック製カードの細断専用機です。他の目的に使用しないでください。

故障の原因となります。

粘着物は投入しないでください。OHPシート・カーボン紙・ノンカーボン紙・感熱紙・厚紙・通帳の表紙・封筒(糊がついているため)・ポリ袋・布・ビニール・フィルム・ラベル用紙・シールなどの糊の付いたものは細断に適しません。投入しないでください。クリップ・ピン・ステープル等は必ず取り除いてから投入してください。針をつけたままの細断は、ステープル10号針以外はできません。(オートフィードのみ)



ボタン電池は投入しないでください。

故障の原因となります。



頻繁に「細断」⇔「逆転」を繰り返さないでください。

モーター故障の原因となります。



本機の上に物をのせたり、腰掛けたり、のったりしないでください。

けがをする原因になる恐れがあります。



冷暖房機のそば、高温多湿な場所、ほこりの多い場所で使用しないでください。 火災、感電の恐れがあります。



本機に水などをかけないでください。 火災、感電の恐れがあります。



清掃時にシンナー・ベンジン等の化学薬品は使用しないでください。 変色・変形・傷などの原因となります。



傷つきやすい床やフローリングで使用する際は敷物の上に置く等してご使用ください。 本体を引きずったりしますと傷がつく場合がございます。



本機は必ず水平で安定した場所に設置してください。 シュレッダは重心が高い位置にあるため、不安定な場所に設置すると転倒やケガをする原因となる恐れがあります。 万一、転倒した際は、必ず電源を切って適切に処理してください。



必ず最大細断枚数以下の枚数でご使用ください。 故障の原因となります。



細断くずがダストボックス窓の7割付近まで溜まったら早めに細断くずを捨ててください。 細断くずが巻き上がり、故障の原因となります。



ゴミを捨てる時、ご使用にならない時、移動する時は必ず電源プラグをコンセントから抜いてください。 火災、感電の恐れがあります。



電源プラグを抜く時は、必ずプラグ部を持って抜いてください。 火災、感電の恐れがあります。



必ずコンセントの近くで本機を利用し、電源プラグが容易に着脱できるように、コンセントの近くにもものをおかないでください。 火災、感電の恐れがあります。

3・各部の名称と働き

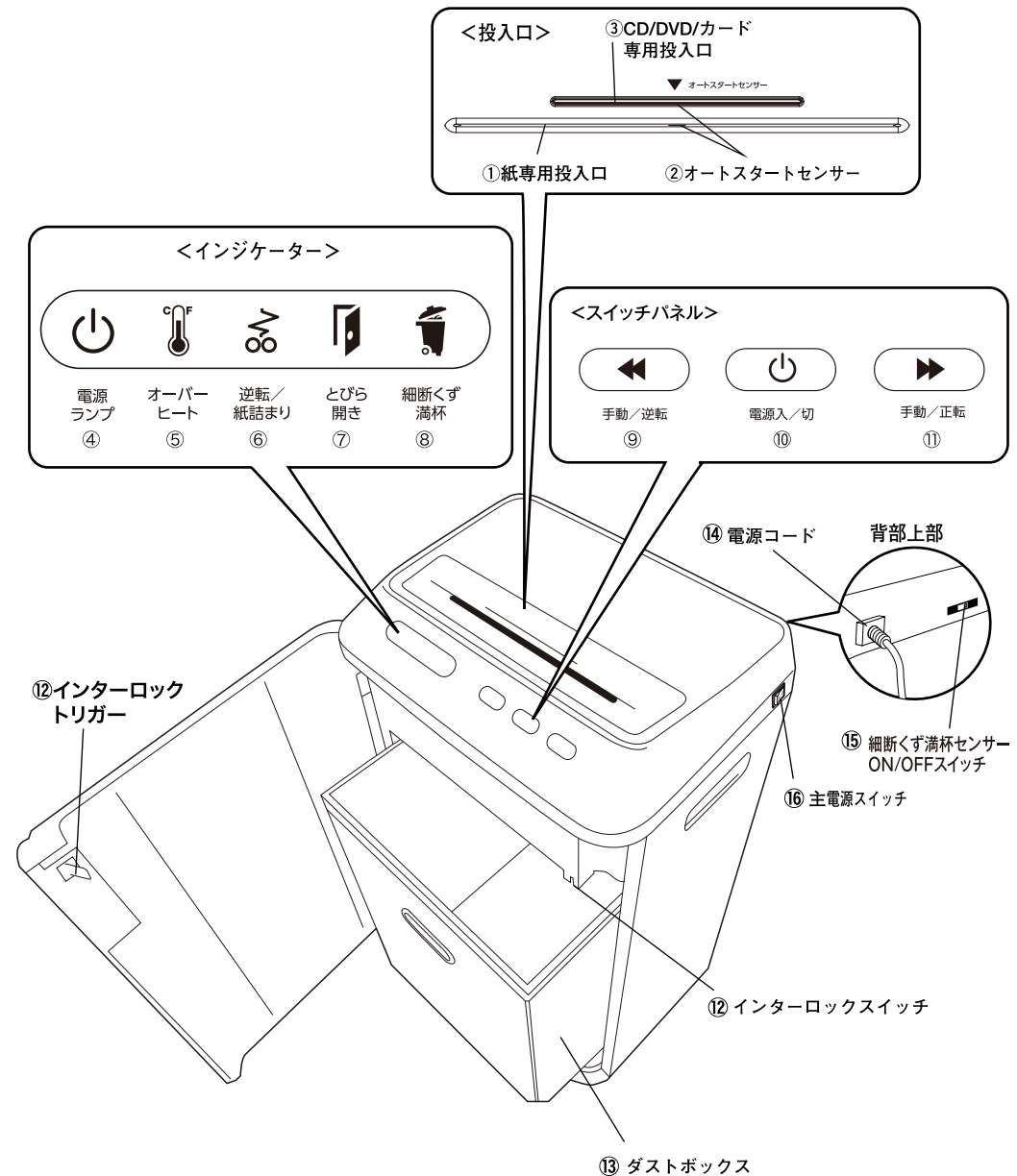

① 紙専用投入口

細断する紙類を投入してください。

② オートスタートセンサー

自動モード時に、投入口中央にあるオートスタートセンサーを通過させると、自動的に細断を開始します。投入口中央にあるオートスタートセンサーを通過しないと、作動しません。

③ CD/DVD/カード専用投入口

投入口カバーのスリットへ細断するCD/DVD/カードを投入してください。

④ 電源ランプ

スイッチパネルの電源入/切ボタンを押すと電源が入り、電源ランプが点灯します。

⑤ オーバーヒートランプ

連続運転を続けたり、書類がかみこんだ状態で放置しますと、オーバーヒート防止機能が働き、オーバーヒートランプが点灯して自動的に停止します。約60分後モーターが冷却され、ランプが消灯して再度使用することができます。

⑥ 逆転/紙詰まりランプ

適正細断枚数以上の紙やカードを細断した場合や、紙詰まりを起こした場合、トラブルを防ぐために逆転/紙詰まりランプが点灯して異常を知らせます。

⑦ とびら開きランプ

キャビネットドアがしっかり閉まっていないとマシンは作動しません。キャビネットドアを確認してください。

⑧ 細断くず満杯ランプ

細断くずが満杯になりますと、自動でカッターが停止し、細断くず満杯ランプが点灯して知らせます。ダストボックスのゴミを捨ててください。

⑨ 手動/逆転

手動・逆転ボタンを押している間だけ、カッターは逆転作動します。

⑩ 電源入/切ボタン

電源入/切ボタンを押すと電源が入り、電源ランプが点灯します。オートスタート機能が働き、紙がオートスタートセンサーを通過することにより自動的に正転作動・停止します。

⑪ 手動/正転

手動・正転ボタンを押している間だけ、カッターは正転作動します。

⑫ インターロックスイッチ/トリガー

とびらがきちんと閉まっていない場合はとびら開きランプ(赤)が点灯して、安全のために本機は作動しません。万一の場合は、とにらを開けるとモーターは停止しますので、非常停止手段として使用可能です。

⑬ ダストボックス

本体にセットしてご利用いただく専用のダストボックスです。キャビネットにセットして使用してください。

⑭ 電源コード

必ずAC100Vのコンセントに接続して使用してください。タコ足配線は避けてください。

⑮ 細断くず満杯センサーON/OFFスイッチ

冬場の乾燥しやすい時期や気密性の高い環境で使用する場合、静電気によりダストボックス内の細かな細断くずが舞い上がり「細断くず満杯センサー」が反応してしまう場合がございます。このような場合は「細断くず満杯センサー」をOFFにして細断くずの量に注意しながらご使用ください。

⑯ 主電源スイッチ

マシン側面にある主電源スイッチを押して、電源を入(I)／切(O)にします。使用しない場合は、必ず電源を切ってください。

4. ご使用の前に

細断不可アイテム

本機は紙類の細断専用機です。下記のものについては細断しないでください。故障の原因となります。

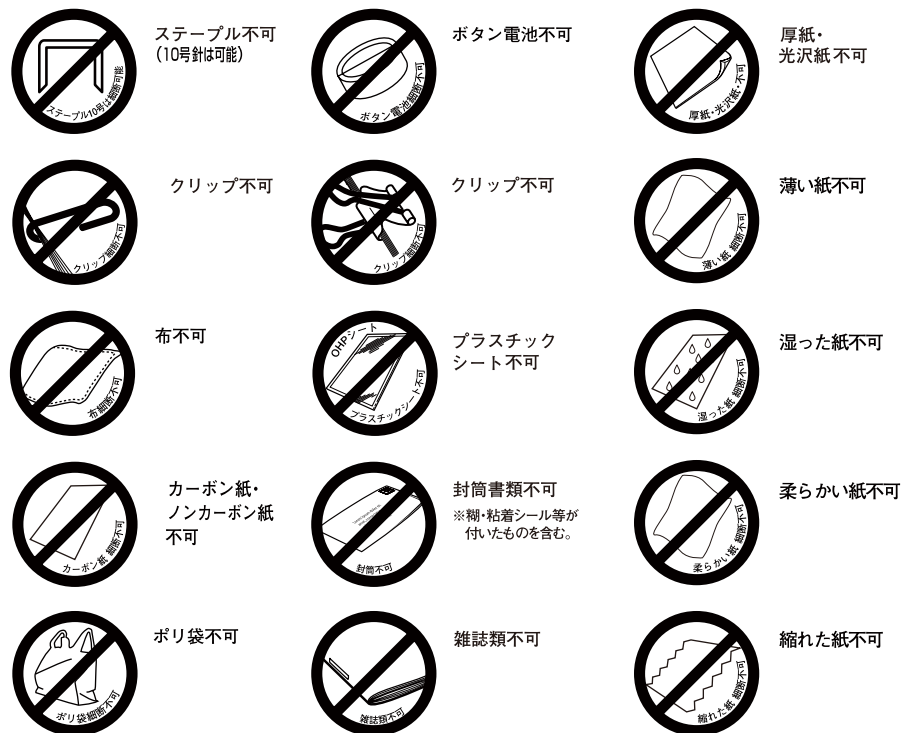

本機の定格細断枚数は 定格細断枚数
マイクロカット 18枚(50Hz) 16枚(60Hz)
クロスカット 23枚(50Hz) 22枚(60Hz)

投入口に入らない大きいサイズの紙類を2ツ折にする紙は2枚換算となります。
最大細断枚数以上を重ねて細断すると紙詰まり等の故障の原因となりますので、ご注意ください。

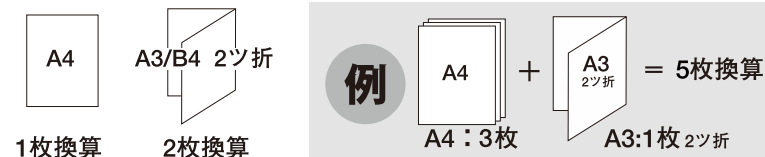

細断能力

紙詰まりなどによる故障を避けるために、下記の細断枚数を必ず守ってください。

種類	摘要	カットタイプ	最大細断枚数	定格細断枚数
紙類	A 4 (コピー用紙 64g/m ²)	マイクロカット (2 X 10 mm)	20枚(50Hz) 18枚(60Hz)	18枚(50Hz) 16枚(60Hz)
		クロスカット (3.8 X 40 mm)	25枚(50Hz) 23枚(60Hz)	23枚(50Hz) 22枚(60Hz)
メディア	CD/DVD/ カード(プラスチック製カードのみ)	マイクロカット (2 X 10 mm)	1枚 (50Hz/60Hz)	1枚 (50Hz/60Hz)
		クロスカット (3.8 X 40 mm)	1枚 (50Hz/60Hz)	1枚 (50Hz/60Hz)

※紙質や湿度等により細断枚数は異なります。

最大細断枚数：

10回連続で細断することができる枚数。(64g/m²・A4コピー用紙、細断率90%以上)

定格細断枚数：

定格時間連続で細断することができる枚数。(64g/m²・A4コピー用紙、細断率90%以上)

警告



投入口でネクタイ・ネックレス・髪・衣類が引き込まれないようにしてください。

※けがをする原因になる恐れがあります。

万一引き込まれた時は電源を切って、引き込まれた部分と引き込まれなかった部分の境で切り離してください。次に、電源を入れて逆転作動させて引き込まれたものを取り除いてください。引き込まれたまま電源を切らずに、逆転作動させたり、無理に引き戻すことは絶対に避けてください。



5. ご使用方法

インターロックスイッチ

マシンキャビネットとダストボックスがきちんとセットされていない場合は、安全のために本機は作動しません。

インターロックトリガーがインターロックスイッチを押し込むようにしっかりとセットしてください。

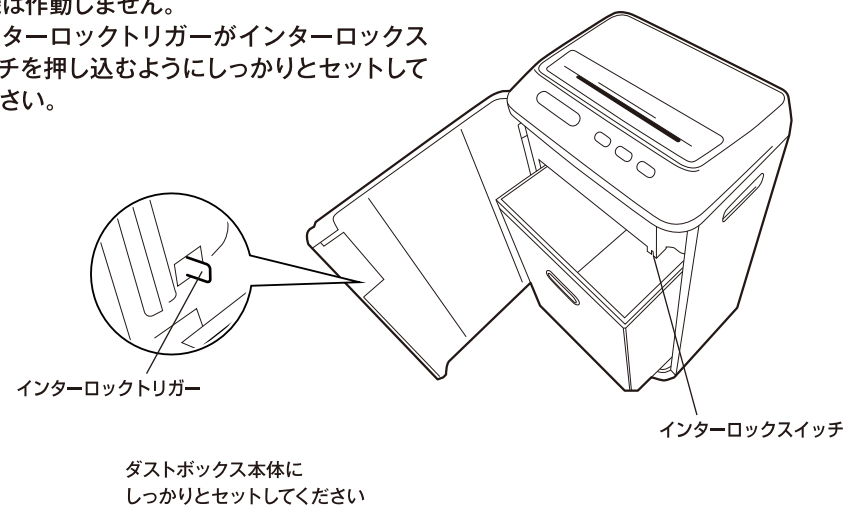

とびら開き警告機能

本機は安全のため、とびらが開いている状態では作動しません。とびら開きランプが点灯して知らせます。しっかりと扉を閉め直してください。



とびら
開き

注意



危険ですので本体内部のカッター部には手を触れないでください。
※思わぬけがをする恐れがあります。



本体内部に落ちた細断クズを取り除く場合にはカッター部に触れないよう注意してください。
※思わぬけがをする恐れがあります。

オートカットオフ機能

本機はモーター保護のためオートカットオフ機能が働きます。連続運転を続けたり、書類がかみこんだ状態で放置しますと、オーバーヒートランプが点灯し自動的に停止します。この機能が働き本機が停止した時は、必ず電源を切りそのまま冷却してください。約60分後には再び使用することができます。電源を切らないと、復帰後、急にカッターが回転して大変危険です。

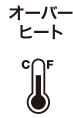

主電源の入れ方

- ①電源プラグをコンセント(AC 100V)に差し込んでください。

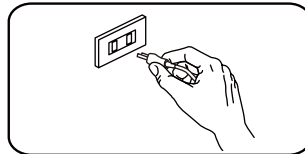

- ②本体裏面にある主電源スイッチをオン(●)にしてください。主電源スイッチは、通常ONの状態を維持します。

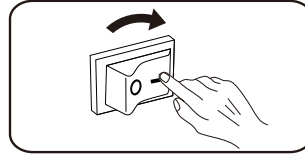

自動細断モード

- ①スイッチパネルの電源入/切スイッチを押してください。ファンクションパネルの電源入/切のランプがグリーンに点灯します。



- ②紙の細断:
投入口中央にあるオートスタートセンサーを通過するようにしてまっすぐに投入してください。



- ③カードの細断:
カード投入口に横にまっすぐに投入してください。

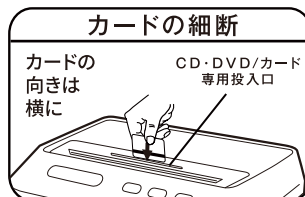

- ④CD・DVDの細断:
カード投入口に縦にまっすぐに投入してください。

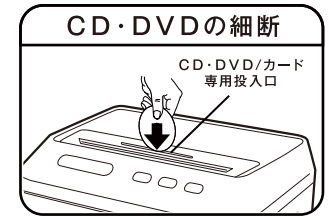

注意

★モーター保護のため、紙類とCD/DVD/CARD類を同時に細断しないでください。

★CD/DVD/CARD類は必ず1枚ずつ細断してください



CARD



★CARD類は磁気部分を横向きに投入してください。



★投入口(A4サイズ)より大きな紙類を細断する場合は、小さな幅に折ってから細断してください。(最大細断枚数を超えないようにご注意ください。2ツ折/1枚=2枚換算)

- ⑤細断終了後はスイッチパネルの電源入/切スイッチを押して電源をお切りください。ファンクションパネルの電源入/切のランプが消灯します。



主電源の切り方

- ①本体裏面にある主電源スイッチをオフ(○)にしてください。

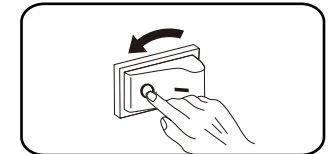

- ②電源プラグをコンセント(AC 100V)から抜いてください。

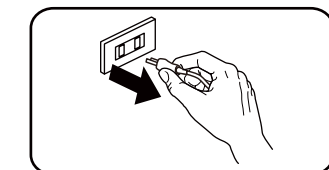

細断クズがダストボックスの窓の高さいっぱいまで溜まりましたら、早めにゴミを捨ててください。紙詰まりを起こし、故障の原因となります。

紙詰まりを起こしたとき(オートリバース・手動/逆転モード)

—オートリバース機能—

本機は過負荷防止機能により、モーターが過負荷状態になりますと、自動的に逆転し、詰まったものを投入口から排出します。その後出てきた紙を引き出してください。引き出した後、セルフクリーニングのため、カッターは自動的に正逆転します。



紙詰まりが解消しない場合は“手動/逆転”ボタンを押して逆転させ、詰まったものを引き出してください。

①“手動/逆転”ボタンを押して逆転させてください。



②詰まった紙を引き出してください。一度の操作で紙詰まりが解消しない場合は、“手動/正転”ボタンを押した後、再度“手動/逆転”ボタンを押して引き出してください。“手動/正転”“手動/逆転”を繰り返す場合はゆっくり行ってください。

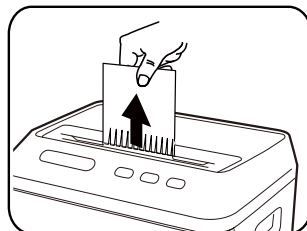

③紙を引き出したら詰まった紙の量を減らして、細断していない方向から投入口にまっすぐに入れ細断してください。

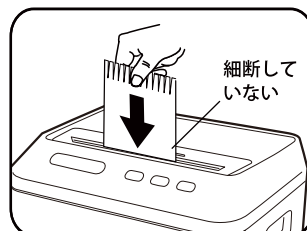

⚠ 注意



モーター保護のため、頻繁に正転⇄逆転を繰り返さないでください。故障の原因となる場合があります。

必ず最大細断枚数を守ってご使用ください。

紙詰まりを起こしたまま放置しないでください。

※故障をする原因になる恐れがあります。

6・ゴミを捨てる時

①本体裏面にある主電源スイッチをオフ(O)にしてください。

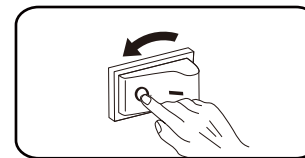

②電源プラグをコンセント(AC 100V)から抜いてください。

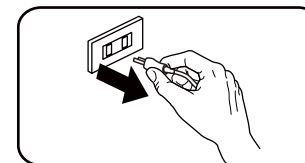

③ダストボックスを本体から引き出し、ゴミを処分してください。

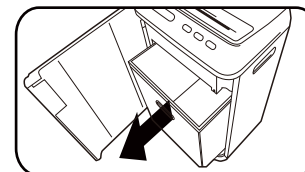

★ゴミを捨てる時に、インターロックスイッチ/トリガーを破損しないように、ていねいにお取り扱いください。

⚠ 注意



危険ですので本体内部のカッター部には手を触れないでください。
※思わぬけがをする恐れがあります。

—細断くず満杯センサー—

本機には、細断くず満杯センサーが装備されています。ダストボックスが満杯になりますと、細断くず満杯ランプ(赤)が点灯し、細断くずが満杯であることを知らせます。ダストボックスにたまった細断くずを捨ててください。



—細断くず満杯センサーON/OFFスイッチ—

冬の乾燥しやすい時期や気密性の高い環境で使用する場合、静電気によりダストボックス内の細かな細断クズが舞い上がり「細断くず満杯センサー」が反応してしまう場合がございます。

このような場合は「細断くず満杯センサー」をOFFにして細断くずの量に注意しながらご使用ください。

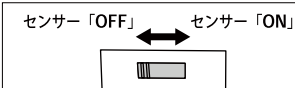

7・お手入れ方法

①本体裏面にある主電源スイッチをオフ(O)にしてください。



②電源プラグをコンセント(AC 100V)から抜いてください。

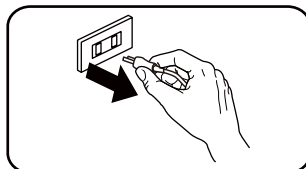

③やわらかい布でから拭きをしてください。

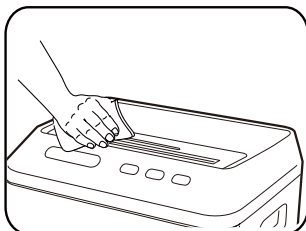

※お手入れは本体とダストボックスのみお願いいたします。決して、カッター刃には触れないようお願いいたします。

★汚れがひどい時は、中性洗剤をごく少量だけ布につけて拭いてください。

※シンナー・ベンジン等化学薬品は変色・変形・傷などの原因となりますので使用しないでください。



警告



ご自分で分解、改造、修理を絶対にしないでください。
※感電や思わぬけがをする恐れがあります。

カッターのメンテナンス (メンテナンスシート)

カッターの性能を持続するために、シュレッダに投入するだけで簡単に使用できるメンテナンス用潤滑油「シュレッダ用メンテナンスシート (別売)」を利用することをお勧め致します。

シュレッダ用
メンテナンスシート

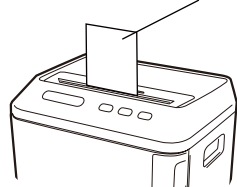

8・こんな時は

現象	原因	対処法 (参照ページ)
動かない	<ul style="list-style-type: none"> ◇電源プラグが正しくコンセントに入っていますか? ◇電源が入っていますか? ◇細断するものが投入口中央を通過していますか? ◇ダストボックスがしっかりと本体にセットされていますか? 	<p>電源プラグを正しくコンセントに入れてください。</p> <p>スライドスイッチを“入(自動)”の位置にしてください。</p> <p>自動細断モードの場合、投入口中央にあるオートスタートスイッチ押すようにまっすぐに投入してください。</p> <p>ダストボックスが本体にしっかりと、セットされませんとインターロックスイッチが働き作動しません。奥までしっかりとセットしてください。</p>
細断できない	<ul style="list-style-type: none"> ◇紙を多く入れすぎていませんか? ◇投入口の幅より大きな紙を入れていませんか? ◇紙を斜めにして入れていませんか? 	<p>一度に細断できる枚数をご確認ください。スライドスイッチを“逆転”の位置にして逆転させ、紙を取り除き、最大細断枚数以下に分けて細断してください。</p> <p>スライドスイッチを“逆転”の位置にして逆転させ、紙を取り除き、小さな幅にして細断してください。</p> <p>スライドスイッチを“逆転”の位置にして逆転させ、紙を取り除き、まっすぐに投入し直してください。</p>
細断中に止まった	<ul style="list-style-type: none"> ◇紙詰まりを起こしていませんか? ◇オートカットオフ機能が働いていませんか? 	<p>かみこんだ紙を取り除いてください。</p> <p>通常の使用を超えて連続細断したり、紙がかみこんだ状態で放置しますと、モーター保護のため自動的に停止します。電源プラグを抜き、45分冷却してください。再び使用することができます。</p>

9・製品仕様

商品名	オフィスマイクロカットシュレダ M11M-W	オフィスクロスカットシュレダ M11X-W
品番	GSHM11M-W	GSHM11X-W
投入幅	230mm(A4)	230mm(A4)
細断サイズ	2 x 10mm マイクロカット	3.8 x 40mm クロスカット
最大細断枚数	20枚(50Hz) 18枚(60Hz)	25枚(50Hz) 23枚(60Hz)
定格細断枚数	18枚(50Hz) 16枚(60Hz)	23枚(50Hz) 22枚(60Hz)
CD・DVD/プラスチックカード(ICチップなし)		
最大/定格細断枚数	1枚(50Hz/60Hz)	
定格運転時間	30分運転(60分休止)	
細断速度	3.4m/分(50Hz) 3.7m/分(60Hz)	2.8m/分(50Hz) 3.0m/分(60Hz)
サイズ(W) x (D) x (H)	幅:410 x 奥行:302 x 高さ:755mm	
質量 kg	23kg	22.5kg
電源	AC100 V, 50Hz/60Hz	
定格消費電力	800W	

最大細断枚数：

10回連続で細断することができる枚数。(64g/m²・A4コピー用紙、細断率90%以上)

定格細断枚数：

定格時間連続で細断することができる枚数。(64g/m²・A4コピー用紙、細断率90%以上)

保証とアフターサービス

保証書は内容をご確認のうえ、大切に保管してください。

販売店印及びお買い上げ年月日の記入の無いもの、または購入証明(レシート等)を確認できない場合は無効となりますのでご注意ください。

保証期間中に正常な使用状態で、万一故障した場合には、保証書記載事項に基づき無料修理または交換いたしますのでお買い求めの販売店、または弊社へお申し出ください。

(1)保証期間内でも次のような場合には有料修理となります。

- ・ 使用上の誤り、または改造や不当な修理による故障または損傷。
- ・ お買い上げ後の取り付け場所の移動、落下、引っ越し、輸送等による故障または損傷
- ・ 火災、地震、水害、落雷その他天災地変ならびに公害や異常電圧その他外部要因による故障または損傷
- ・ 過酷な条件のもとで使用されて生じた故障または損傷
- ・ 本書、または購入証明(レシート等)の提示が無い場合
- ・ 本書のお買い上げ年月日、販売店名の記入のない場合、あるいは字句を書き換えられた場合

(2)本機は専門業者様の業務用途には適しません。

(3)ご贈答品等で本書に記入してあるお買い上げの販売店に修理をご依頼できない場合には当社へご相談ください。

(4)本書は日本国内においてのみ有効です。

(5)本書は再発行いたしませんので紛失しないように大切に保管してください。

(6)補修用性能部品の保有期間は製造終了後5年間です。同等機種との交換により修理対応とさせていただきます。

(7)製造終了後5年を超えますと、修理対応を終了いたします。

この保証書は本書に明示した期間、条件のもとにおいて無料修理をお約束するものです。

したがって、この保証書によってお客様の法律上の権利を制限するものではありませんので保証期間経過後の修理等についてご不明な場合はお買い上げの販売店または当社へお問い合わせください。

修理やアフターサービスについてのお問い合わせ

✉ jp.service@acco.com

☎ **050-3785-6053**
平日 9:00-17:20
(12:00-13:00 を除く)

 **アコ・ブランド・ジャパン株式会社**
www.accobrand.co.jp